

Zaptec Go → Installer Manual

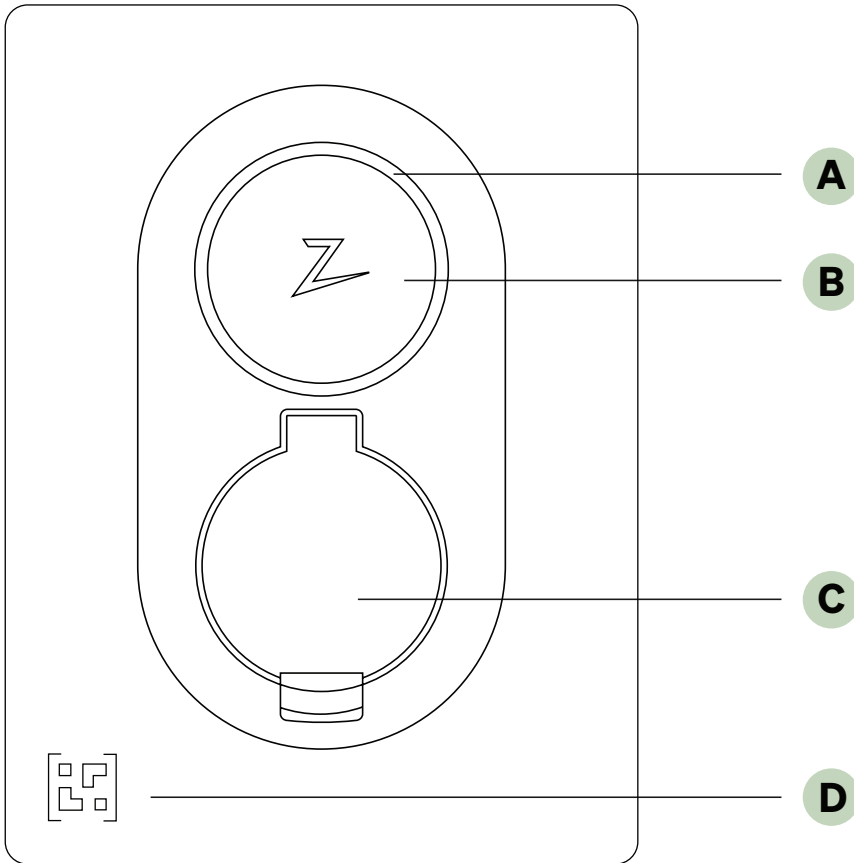

EVSE Mode 3 230/400 V, 32 A, 50 Hz 1/3 phase EN IEC 61851-1, IEC 61439-7

Protection Class I

IP54, IK08 -30°C ... +40°C ambient

Ventilation EN IEC 61851-1 6.3.2.2 not supported

Integrated RCD-DD $I_{\Delta dc} = 0.006 \text{ A}$ $I_m = I_{\Delta m} = 500 \text{ A}$ $I_p = 1.85 \text{ kA}$ $I^2t = 4.5 \text{ kA}^2\text{s}$ IEC 62955

External RCD Type A (30mA) required



EN Installing

- A** Status light
- B** Authentication (RFID)
- C** Type 2 socket
- D** QR code for installation (also inside charger)



NO Installasjon

- A** Statuslys
- B** Autorisering (RFID)
- C** Type 2-kontakt
- D** QR-kode for installasjon



SE Installation

- A** Statuslampa
- B** Autentisering (RFID)
- C** Typ 2-uttag
- D** QR-kod för installation (även på insidan)



DK Installation

- A** Statuslys
- B** Autentificering (RFID)
- C** Type 2-stik
- D** QR-kode til installation (også inde i opladeren)



DE Installation

- A** Statusleuchte
- B** Ladekartenaufentifizierung (RFID)
- C** Typ-2-Steckdose
- D** QR-Code für Installation und Aktivierung (auch in der Ladestation)



FR Installation

- A** Voyant d'état
- B** Authentification (RFID)
- C** Prise Type 2
- D** QR-Code pour l'installation (également dans la borne)



IT Installazione

- A** Indicatore luminoso
- B** Autenticazione con scheda di ricarica (RFID)
- C** Presa di tipo 2
- D** Codice QR per la configurazione e attivazione



NL Installeren

- A** Statuslampje
- B** Verificatie van de laadpas (RFID)
- C** Type 2 socket
- D** QR-code voor installatie (ook zichtbaar binnen in het laadpunt)



EN WARNING!

Before installing this product, it's important to read the following safety instructions. Failure to follow and apply all the instructions and procedures covered in this manual will invalidate the guarantee and cause Zaptec Charger AS and direct partners to waive all liability and claims for compensation. This equipment must only be installed, repaired, and maintained by qualified personnel. Repairs must be carried out by Zaptec

or a pre-approved workshop. All applicable local, regional, and national laws and regulations must be followed when installing, repairing, and maintaining the product. Do not install or use a product which is damaged in any way. See the information in the chapter on Support and Repairs. Avoid installing the charger in a location which is exposed to direct sunlight or extreme temperatures.



NO ADVARSEL!

Før dette produktet installeres, er det viktig å lese sikkerhetsanvisningene nedenfor. Hvis du ikke følger alle instruksjonene og prosedyrene som beskrives i denne veiledningen, blir garantien ugyldig, og Zaptec Charger AS og våre direkte partnere fraskriver seg alt ansvar og alle eventuelle krav om kompensasjon. Utstyret må kun installeres, repareres og vedlikeholdes av kvalifisert personell. Reparasjoner skal utføres av

Zaptec eller et forhåndsgodkjent verksted. Alle gjeldende lokale, regionale og nasjonale lover og forskrifter må følges ved installasjon, reparasjon og vedlikehold av produktet. Ikke installer eller bruk et produkt som er skadet på noen måte. Se informasjonen i kapittelet om kundestøtte og reparasjoner. Unngå å installere laderen på et sted som utsettes for direkte sollys eller ekstreme temperaturer.



SE WARNING!

Innan du använder eller underhåller denna produkt är det viktigt att du läser följande säkerhetsinstruktioner. Underlåtenhet att följa anvisningarna och procedurerna som beskrivs i denna manual gör att garantin inte längre gäller och att Zaptec Charger AS och direktpartner friskriver sig allt ansvar och alla krav på ersättning. Denna utrustning får endast installeras, repareras och underhållas av kvalificerad personal.

Reparationer måste utföras av Zaptec eller en auktoriserad verkstad. Alla relevanta lokala, regionala och nationella lagar och bestämmelser måste följas vid installation, reparation och underhåll av produkten. Installera eller använd inte produkten om den är skadad på något sätt. Se informationen i kapitlet om Support och reparationer. Undvik att installera laddaren där den kan utsättas för extrema temperaturer.



DK ADVARSEL!

Før du bruger eller vedligeholder dette produkt, er det vigtigt at læse nedenstående sikkerhedsinstruktioner. Manglende overholdelse og anvendelse af alle anvisninger og procedurer, der er beskrevet i denne vejledning, medfører bortfald af garantien, samt at Zaptec Charger AS og direkte partnere fraskriver sig ethvert ansvar og krav om erstatning. Dette udstyr må kun installeres, repareres og vedligeholdes af uddannet personale. Reparationer skal udføres

af Zaptec eller et forhåndsgodkendt værksted. Alle gældende lokale, regionale og nationale bestemmelser skal følges ved installation, reparation og vedligeholdelse af produktet. Du må ikke installere eller anvende et produkt, der på nogen måde er beskadiget. Se oplysningerne i kapitlet om Support og reparationer. Undgå at installere opladeren et sted, der udsættes for direkte sollys eller ekstreme temperaturer.

**DE WARNUNG!**

Bevor Sie dieses Produkt benutzen oder warten, sollten Sie unbedingt die folgenden Sicherheitshinweise lesen. Die Nichtbeachtung und Nichtanwendung der Anweisungen bzw. Verfahren in diesem Handbuch führen zum Erlöschen der Garantie und zur Verweigerung jeglicher Haftung und Schadensersatzansprüche seitens Zaptec Charger AS und seiner direkten Partner. Dieses Gerät darf nur von qualifiziertem Personal installiert, repariert und gewartet werden. Reparaturen daran dürfen nur von Zaptec oder einer vorab befugten

**FR ATTENTION!**

Avant d'installer ce produit, il est important de lire les consignes de sécurité suivantes. Le non-respect et la non-application de toutes les instructions et procédures décrites dans ce manuel entraîneront l'annulation de la garantie et la renonciation de Zaptec Charger AS et de ses partenaires directs à toute responsabilité et à toute demande de dédommagement. Cet équipement ne doit être installé, réparé et entretenu que par du personnel qualifié. Les réparations doivent être effectuées

**IT WARNING!**

Prima di utilizzare il prodotto o effettuare la manutenzione, è importante leggere le seguenti istruzioni di sicurezza. La mancata osservanza e applicazione di tutte le istruzioni e procedure descritte nel presente manuale invaliderà la garanzia e farà sì che Zaptec Charger AS e i suoi partner diretti rinuncino a qualsiasi responsabilità e richiesta di risarcimento. Solo personale qualificato potrà installare, riparare e sottoporre a manutenzione il presente dispositivo. L'esecuzione

**NL WAARSCHUWING!**

Lees onderstaande veiligheidsinstructies door alvorens dit product te gebruiken of te onderhouden. Als u niet alle instructies en procedures in deze handleiding opvolgt en toepast, is de garantie ongeldig en wijzen Zaptec Charger AS en zijn directe partners alle aansprakelijkheid en schadeclaims af. Deze apparatuur mag alleen worden geïnstalleerd, gerepareerd en onderhouden door gekwalificeerd personeel. Reparaties moeten worden uitgevoerd door Zaptec of een vooraf

Werkstatt durchgeführt werden. Bei Installation, Reparatur und Wartung dieses Produkts müssen alle geltenden lokalen, regionalen und nationalen Gesetze und Vorschriften eingehalten werden. Installieren oder verwenden Sie kein Produkt, das in irgendeiner Weise beschädigt ist. Lesen Sie die Informationen im Kapitel Support und Reparaturen. Vermeiden Sie es, das Ladegerät an einem Ort zu installieren, der direktem Sonnenlicht oder extremen Temperaturen ausgesetzt ist.

par Zaptec ou un atelier agréé. Toutes les lois et réglementations locales, régionales et nationales applicables doivent être respectées lors de l'installation, de la réparation et de l'entretien du produit. N'installez pas et n'utilisez pas un produit endommagé de quelque manière que ce soit. Voir les informations dans le chapitre sur l'assistance et les réparations. Évitez d'installer la borne dans un endroit exposé à la lumière directe du soleil ou à des températures extrêmes.

delle riparazioni è di esclusiva competenza di Zaptec o di un partner approvato. Durante l'installazione, la riparazione e la manutenzione del prodotto è necessario osservare le leggi e normative locali, regionali e nazionali vigenti. Non installare o utilizzare un prodotto danneggiato. Consultare le informazioni nel capitolo Assistenza e riparazioni. Evitare di installare la stazione di ricarica in un luogo esposto alla luce solare diretta o a temperature estreme.

goedgekeurde werkplaats. Alle toepasselijke lokale, regionale en nationale wetten en voorschriften moeten worden nagevolgd bij het installeren, repareren en onderhouden van het product. Installeer of gebruik geen product dat op enigerlei wijze beschadigd is. Zie de informatie in het hoofdstuk over ondersteuning en reparaties. Vermijd het installeren van de oplader op een aan direct zonlicht blootgestelde locatie.

1

1 x Zaptec Go

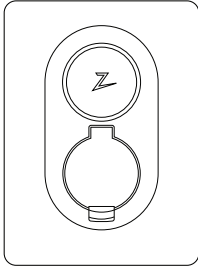

1x



12-18 mm Ø

1x



8-14 mm Ø

1x



1x

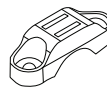

4 x T20

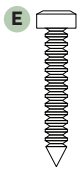

2 x T20

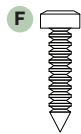

2 x T20



1x

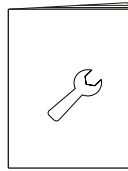

1x

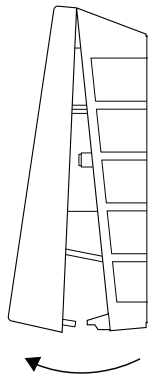
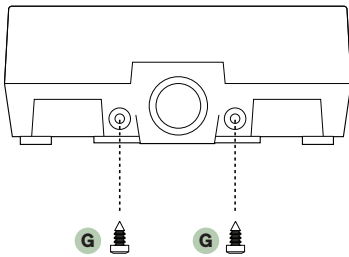
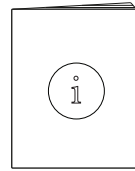

E

E

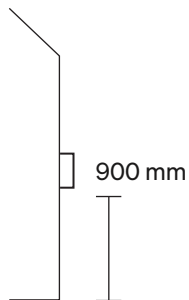
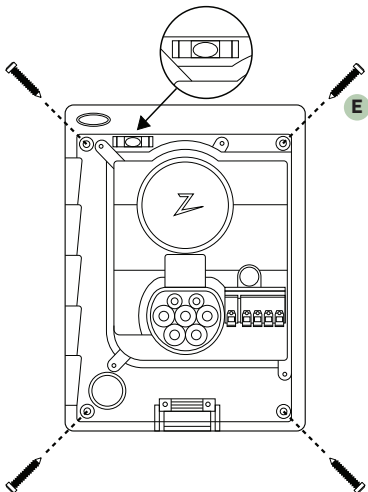
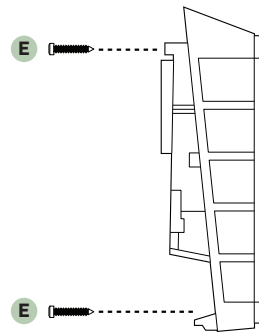

**EN** Mount the charging station

Remove the front cover. Using the built-in spirit level, make sure the charging station is straight and fix at the appropriate height, at least 0,9 m from the ground.

**NO** Monter ladestasjonen

Fjern frontdekselet. Bruk det innebygde vateret for å sørge for at den er rett, og monter i riktig høyde. Minimum 0,9 m fra bakken.

**SE** Montera laddningsstationen

Ta bort frontkåpan. Använd det inbyggda vattenpasset för att kontrollera att laddaren sitter rakt. Kontrollera att laddaren sitter i rätt höjd, minst 0,9m över marken.

**DK** Monter ladestationen

Fjern frontdækslet. Brug det indbyggede vaterpas til at sikre, at ladestationen sidder lige, og fastgør den i passende højde, mindst 0,9 m over jorden.

**DE** Montieren Sie die Ladestation

Entfernen Sie die Frontabdeckung. Stellen Sie mit der eingebauten Wasserwaage sicher, dass die Ladestation gerade und in der entsprechenden Höhe angebracht ist. Das bedeutet mindestens 0,9 m über dem Boden.

**FR** Fixez la borne de recharge.

Retirez la façade avant. En utilisant le niveau à bulles intégré, vérifiez que la borne est de niveau et qu'elle est installée à la bonne hauteur, à au moins 0,9 m du sol.

**IT** Montare la stazione di ricarica

Rimuovere il coperchio anteriore. Utilizzando la livella incorporata, accertarsi che sia montata dritta e all'altezza appropriata. Minimo 0,9 m da terra.

**NL** Monteer het laadstation

Verwijder de voorplaat. Gebruik de ingebouwde waterpas om ervoor te zorgen dat het laadstation recht hangt en monteer het op de juiste hoogte. Minimaal 0,9 m van de grond.

2

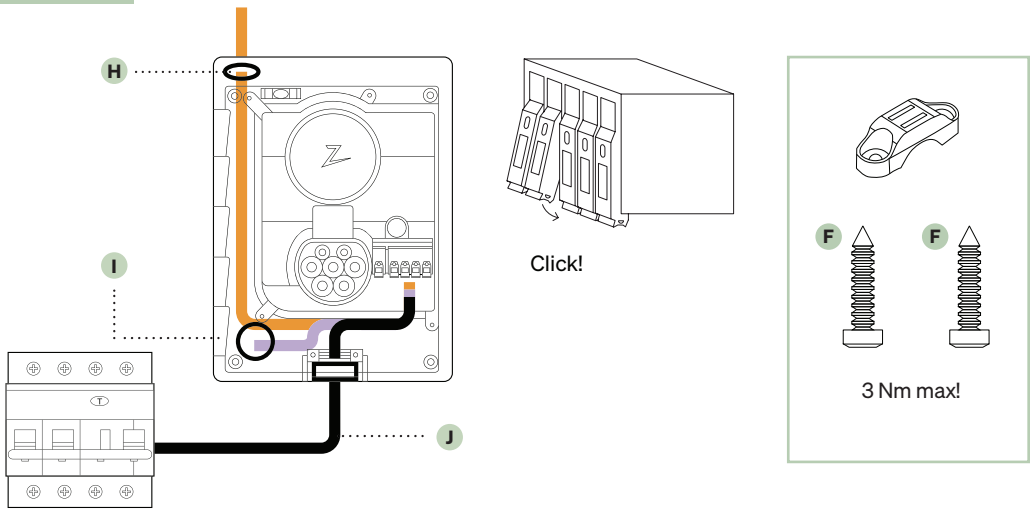

EN Connect the power cable

The Zapterc Go requires an upstream circuit breaker and multipole RCD Type A (30mA). If you are installing multiple chargers or connecting to an IT grid, check zaptec.com/help. Choose between three entry options (top, back and bottom **H I J**) and drill out the hole. Carefully pull the terminal cover downwards to remove it. Connect all wires and firmly press down all levers as illustrated. **F** Fit the cable clamp and seals as necessary to make the installation secure. Replace the terminal cover and turn on the circuit breaker.



NO Koble til strømkabelen

Zapterc Go trenger en forankoblet sikring og jordfeilbryter type A (30mA). Dersom du installerer laderen på et IT-nettverk, se zaptec.com/help for mer informasjon. Velg mellom tre inngangsalternativer (øverst, bak og nederst **H I J**) og bor ut hullet. Trekk forsiktig dekselet på terminalen nedover for å fjerne det. Koble til alle ledningene og trykk alle spakene hardt ned, som vist. **F** Fest kabelklemme og tetninger for å sikre installasjonen. Monter dekselet på terminalen igjen og strømsett ladestasjonen.



SE Anslut strömkabeln

Varje Zapterc Go ska föregås av en separat JFB typ A (30mA) samt säkring (max 40A). Vid installation av laddare i något annat nät än TN, var god läs instruktioner på zaptec.com/help. Välj en av tre kabelingångar (ovansida, baksida eller undersida **H I J**). Slå ut den perforerade genomföringen. Dra försiktigt täcklocket nedåt för att ta bort det, så att du kommer åt kabelanslutningarna. **F** Anslut alla kablar och tryck ned låsningarna ordentligt enligt bild. När kablarna är anslutna och fastlåsta, sätt tillbaka täcklocket. Du kan nu slå på strömmen.



DK Tilslut strømkablet

Zaptec Go kræver en forankoblet sikring og RCD type A (30mA). Hvis du installerer flere opladere eller opretter forbindelse til et IT-netværk, skal du tjekke zaptec.com/help. Vælg mellem tre indgangsmuligheder (top, bagside og bund **H I J**), og bor hullet. Træk forsigtigt terminalens afdækning nedad for at fjerne den. Tilslut alle ledninger, og tryk alle håndtag kraftigt ned som vist på illustrationen. **F** Tilpas kabelklemmen og tætningerne efter behov for at gøre installationen sikker. Sæt terminaldækslet på igen, og slå strømafstryderen til.



DE Schließen Sie das Anschlusskabel an

Die Zaptec Go benötigt einen vorgeschalteten Leitungsschutzschalter und einen FI-Schutzschalter Typ A (30mA). Wenn sie mehrere Ladegeräte gleichzeitig installieren oder die Integration in ein IT-Netz vornehmen, informieren Sie sich bitte auf zaptec.com/help. Wählen Sie zwischen drei Eingangsoptionen (oben, hinten und unten **H I J**). Stanzen Sie das entsprechende Loch aus. Ziehen Sie die Klemmenabdeckung zum Entfernen vorsichtig nach unten. **F** Schließen Sie alle Drähte an und drücken Sie alle Hebel wie abgebildet fest nach unten. Wenn die Drähte sicher angeschlossen sind, bringen Sie die Klemmenabdeckung wieder an und schalten Sie den Schutzschalter ein.



FR Raccordez le câble d'alimentation

La borne Zaptec Go nécessite la pose d'un disjoncteur et d'un différentiel de Type A 30mA en amont. Si vous installez plusieurs bornes Zaptec Go ou si vous raccordez sur un réseau en régime IT, consultez zaptec.com/help. Choisissez l'une des trois options d'entrée (en haut, à l'arrière ou en bas **H I J**) et retirez le cache de l'entrée choisie. Retirez la protection du bornier de raccordement en la tirant délicatement vers le bas. Connectez tous les fils et refermez chaque bornier fermement tel que sur le schéma. **F** Montez le serre-câble et les joints d'étanchéité pour sécuriser l'installation. Remettez la protection du bornier en place et mettez le disjoncteur sous tension.



IT Collegare il cavo di alimentazione

La Zaptec Go necessita di un magnetotermico a monte e di un RCD di tipo A (30mA). Se l'installazione della stazione di ricarica avviene su una rete IT, consultare zaptec.com/help. Scegliere tra le tre opzioni di inserimento: in alto, dietro e in basso e praticare il foro. **H I J** Tirare con cautela il coperchio del terminale verso il basso e rimuoverlo. **F** Collegare tutti i fili e premere con decisione tutte le leve come illustrato. Quando i fili sono collegati in modo corretto, riposizionare il coperchio dei terminali e attivare l'interruttore automatico.



NL Sluit de voedingskabel aan

De Zaptec Go heeft een automaat en aardlekschakelaar type A (30mA) nodig. Als u de oplader op een IT-netwerk installeert, kijk dan op zaptec.com/help. Kies uit drie toegangsopties (boven, achter en onder **H I J**). Steek het gat uit. Trek het afdekkapje voorzichtig naar beneden om het te verwijderen. **F** Sluit alle draden aan en druk alle aansluitklemmen stevig naar beneden. Zie de afbeelding. Wanneer de draden veilig zijn vastgezet, zet u het afdekkapje terug en schakelt u de automaat in.

3

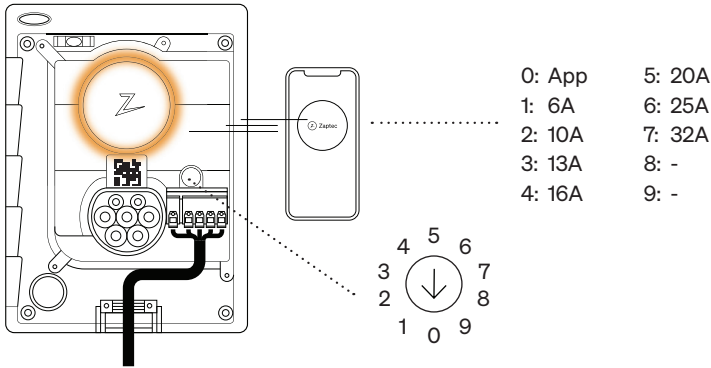

EN Configure the charger

Turn on your Bluetooth device and use the camera app to scan the QR code on the charger. Install the Ziptec app if prompted to do so and log in if you have a Ziptec account. Follow the on-screen instructions to set the installation details, then tap Save. Configuration without app? Turn the rotary switch to set the maximum current. Note this will prevent phase selection and limit the functionality of the charger.



NO Konfigurer ladestasjonen

Aktiver Bluetooth på telefonen og scann QR koden på ladestasjonen med kameraet. Installer Ziptec-appen om du blir bedt om det, og logg inn om du har en Ziptec-konto. Følg instruksjonene på skjermen for å konfigurere installasjonen, deretter trykk lagre. Konfigurerer uten app? Juster hjulet for å sette maks strøm. Obs, dette vil forhindre mulighet for fasevalg og begrense laderens funksjonalitet.



SE Konfigurera laddstationen

Se till att Bluetooth är påslaget på din telefon och skanna laddarens QR-kod med din kamera-app. Installera Ziptec-appen om du blir ombedd att gör så och logga in om du har ett Ziptec-konto. Följ instruktionerna i appen för att ange installationsdetaljerna och tryck sedan på "Spara". Konfigurera utan app? Använd vredet ovanför kopplingsplinten för att ställa in maximal strøm. OBS! Detta innebär begränsad funktionalitet, app-konfiguration rekommenderas alltid.



DK Konfigurer opladeren

Tænd din Bluetooth-enhed, og brug kameraappen til at scanne QR-koden på opladeren. Installer Ziptec-appen, hvis du bliver bedt om det, og log på, hvis du har en Ziptec-konto. Følg vejledningen på skærmen for at indstille installationsoplysningerne, og tryk derefter på Gem. Konfiguration uden app? Drej drejekontakten for at indstille den maksimale strøm. Bemærk, at dette vil forhindre fasevalg og begrænse opladerens funktioner.



zaptec.com/zaptecgo



DE Konfigurieren Sie die Ladestation

Bevor Sie beginnen, stellen Sie sicher, dass auf Ihrem Telefon Bluetooth aktiviert ist. Verwenden Sie die Kamera-App, um den QR-Code auf dem Ladegerät zu scannen. Installieren Sie die Zaptec-App, wenn Sie dazu aufgefordert werden, und melden Sie sich, wenn Sie ein Zaptec-Konto haben, dort an. Folgen Sie den Anweisungen auf dem Bildschirm, um die Installationsdetails festzulegen, und tippen Sie dann auf Speichern Konfiguration ohne App? Drehen Sie den Drehschalter, um den maximalen Strom einzustellen. Beachten Sie, dass dadurch die Phasenwahl verhindert und die Funktionalität des Ladegeräts eingeschränkt werden.



FR Configurez la borne de recharge

Activez le Bluetooth sur votre téléphone et scannez le QR-code de la borne de recharge avec votre appareil photo. Installez l'application Zaptec si vous y êtes invité, puis connectez-vous si vous avez un compte Zaptec. Suivez les instructions à l'écran pour paramétrer l'installation, puis appuyez sur Enregistrer. Configuration sans application ? Tournez le commutateur rotatif pour régler le courant maximum. Notez que cela empêchera la sélection de phase et limitera les fonctionnalités de la borne de recharge.



IT Configurare la stazione di ricarica

Prima di cominciare, installare l'app Zaptec dall'App Store (iOS) o dal Google Play Store (Android) e assicurarsi che il Bluetooth sul proprio telefono sia attivato. Configurazione senza app? Ruotare il regolatore per impostare la corrente massima. Si noti che ciò impedisce la selezione delle fasi e limita la funzionalità della stazione di ricarica.



NL Configureer het laadstation

Voordat u begint, installeert u de Zaptec-app vanuit de App Store (iOS) of Google Play Store (Android) en zorgt u ervoor dat Bluetooth op uw telefoon is ingeschakeld. Vervolgens gebruikt u de camera op uw telefoon om de QR code te scannen op het laadstation. Volg vervolgens de stappen in het scherm om het laadstation correct te configureren en de juiste installatiedetails in te voeren. Wilt u het laadstation configureren zonder app? Draai de knop en selecteer het juiste amperage, zie de afbeelding. Let op: u heeft hiermee beperkte functionaliteit

4

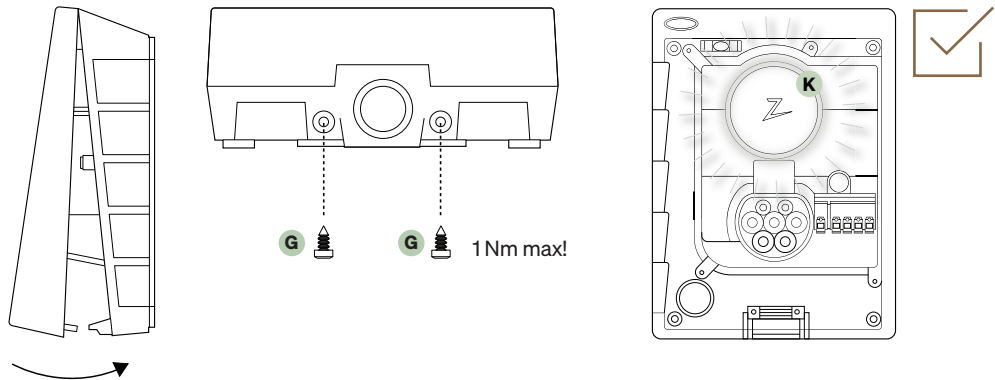

EN Replace the front cover and confirm that the status indicator is white. **K** After installation, you can use your Zaptec account to access settings from the app. From Home, tap ●●● Configure product, and enter the PIN. Check the charger is online, update firmware and test the RCD as required. That's it! You can now give the owner's manual to the customer and explain where to find the PIN. If you installed the charger with your Zaptec account, you will be able to access it in the Zaptec Portal after it is registered by the owner.



NO Monter frontdekslet og sjekk at ladestasjonen lyser hvitt. **K** Etter installasjon kan du logge deg inn i Zaptec-appen og konfigurere ladestasjonen. Fra Hjem skjermen, trykk ●●● Konfigurer produkt, og tast inn PIN kode. Sjekk at lader er på nett, programvare er oppdatert og test jordfeilbryter. Det var alt! Du kan nå overlevere brukermanual og pinkode til kunde. Var du innlogget i appen når du installerte laderen, vil du kunne se den i Zaptec Portal når den er registrert av eier.



SE Sätt tillbaka frontkåpan och bekräfta att ljusringen är vit. **K** Efter installationen kan du använda ditt Zaptec-konto för att konfigurera laddaren via appen. Från "Hem" trycker du på ●●●. Välj "Konfigurera produkter" och skriv in PIN-koden. Kontrollera om laddaren är online, uppdatera firmware. Testa sedan av installationen enligt gällande krav. Det var allt! Du kan nu lämna över användarmanualen till kunden och visa var PIN-koden finns. Om du har installerat laddaren med ditt Zaptec-konto kommer du åt laddaren via Zaptec portal efter att kunden har registrerat laddaren.



DK Sæt frontdækslet på igen, og bekræft, at statusindikatoren er hvid. **K** Efter installationen kan du bruge din Zaptec-konto til at få adgang til indstillinger fra appen. Via Start skal du trykke på ●●● Konfigurer produkt og indtaste pinkoden. Kontroller, at opladeren er online, opdater firmwaren, og test RCD'en efter behov. Sådan! Du kan nu give brugervejledningen til kunden og forklare, hvor man kan finde pinkoden. Hvis du har installeret opladeren med din Zaptec-konto, vil du kunne få adgang til den på Zaptec Portal, når den er registreret af ejeren.



DE Bringen Sie die vordere Abdeckung an und vergewissern Sie sich, dass die Statusanzeige weiß ist. **K** Nach der Installation können Sie Ihr Zaptec-Konto verwenden, um über die App auf die Einstellungen zuzugreifen. Tippen Sie auf der Startseite auf die drei Punkte (●●●), dann Produkt konfigurieren, und geben Sie den PIN ein. Prüfen Sie, ob das Ladegerät online ist; aktualisieren Sie die Firmware und testen Sie den FI-Schutzschalter wie erforderlich. Geschäft! Sie können dem Kunden nun die Bedienungsanleitung geben und ihm erklären, wo er den PIN findet. Wenn Sie das Ladegerät mit Ihrem Zaptec-Konto installiert haben, können Sie im Zaptec-Portal darauf zugreifen, nachdem es vom Besitzer registriert wurde.



FR Remplacez la façade avant de la borne et vérifiez que le voyant d'état est blanc. **K** Après l'installation, vous pouvez utiliser votre compte Zaptec pour accéder aux paramètres depuis l'application. Depuis la page d'accueil, appuyez sur « Configurer le produit », puis saisissez le code PIN. Vérifiez que la borne est en ligne, mettez à jour le micrologiciel et testez le RCD si nécessaire. Voilà, c'est terminé ! Vous pouvez maintenant remettre le manuel utilisateur au propriétaire et lui expliquer où trouver le code PIN. Si vous avez installé la borne avec votre compte Zaptec, vous pourrez y accéder dans le Zaptec Portal après son enregistrement par le propriétaire.



IT Riposizionare il coperchio anteriore e verificare che l'indicatore di stato sia bianco. **K** Dopo l'installazione, è possibile utilizzare l'account Zaptec per accedere alle impostazioni dall'app. Dalla Home, toccare ●●● Configura prodotto e inserire il PIN. Verificare che il caricabatterie sia online, aggiornare il firmware e testare l'RCD come richiesto. Ecco fatto! Ora è possibile consegnare al cliente il manuale d'uso e spiegare dove trovare il PIN. Se avete installato la stazione di ricarica con il vostro account Zaptec, potrete accedervi nel portale Zaptec dopo che il proprietario lo avrà registrato.



NL Plaats de voorplaat terug en controleer of de status indicator wit brand. **K** Na installatie kunt u uw Zaptec app gebruiken om de instellingen van uw laadpunt in te zien en te wijzigen. Vanaf het Thuis menu selecteert u ●●● Producten configureren en voert u uw pincode in. Vervolgens controleert u of uw laadpunt online is, controleert u of u de laatste firmware heeft (update indien mogelijk) en test u de werking van de aardlekschakelaar. U bent klaar! Overhandig de gebruikershandleiding aan de eindgebruiker en leg uit waar hij de pincode kan vinden. Wanneer je de lader hebt geïnstalleerd met jouw Zaptec account kan je deze nog benaderen via de Zaptec Portal na registratie door de eindgebruiker.

Zaptec powers any EV

Zaptec Charger AS
Professor Olav Hanssens vei 7A
4021 Stavanger
Norway

Made in Norway



zaptec.com
